

A小学男子シングルス

長野 智青	(北見)				大隅 悠心	(豊住)
齋藤 拓磨	(斜里)	21-7 21-8	2 0	21-16 21-12	0 2	21-11 21-9
稲月 悠空	(斜里)	21-8 21-4	0 2	21-15 21-10	1 0	16-21 21-19 21-15
二宮 光琉	(紋別)					21-16 21-17
						旭 優心 (斜里)
						飛澤 孔希 (網走)

三位決定戦

二宮 光琉	(紋別)				
飛澤 孔希	(網走)	21-14 21-15	0 2		

B 小学男子シングルス

森下 佳祐	(網走)	21-14	0
吉村 陸翔	(北見)	21-17	2

C小学男子シングルス

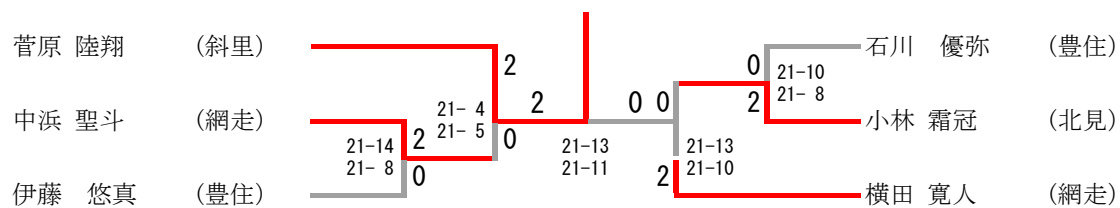

三位決定戦



A小学女子シングルス①

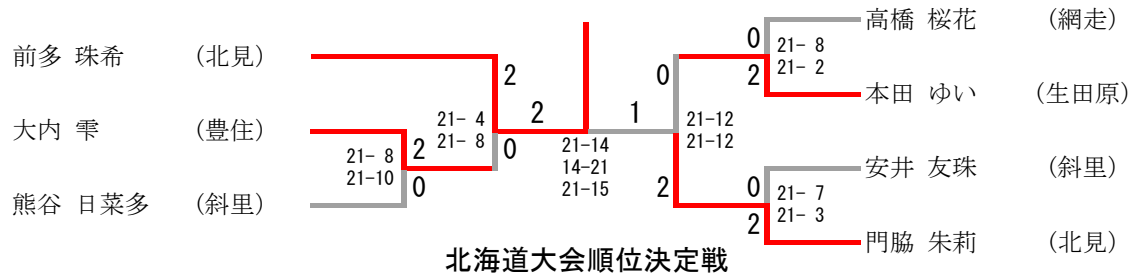

A小学女子シングルス②

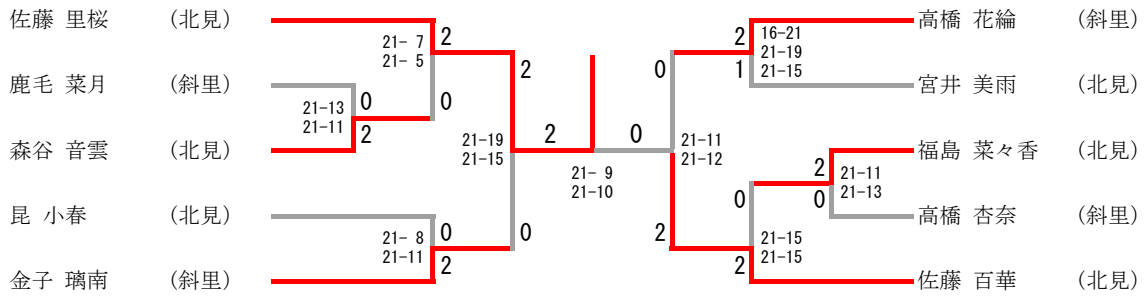

A小学女子シングルス 決勝

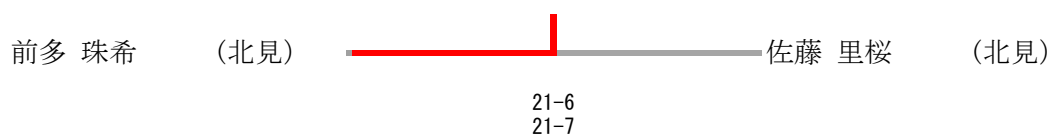

B 小学女子シングルス

横田 美侑	(網走)		前多 和奏	(北見)
薄井 明星	(遠軽)		村松 結	(網走)
虫狩 佑菜	(網走)		斉藤 亜未	(網走)
安藤 葵	(遠軽)		井上 玲奈	(網走)

三位決定戦

安藤 葵	(遠軽)		
井上 玲奈	(網走)		

C小学女子シングルス

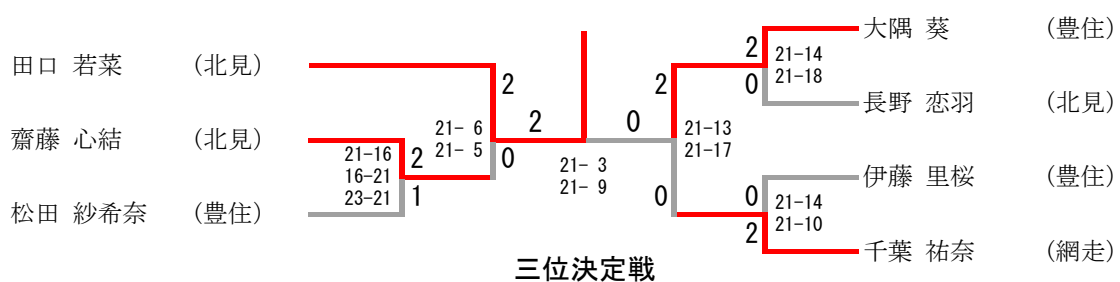

D小学男女混成シングルス

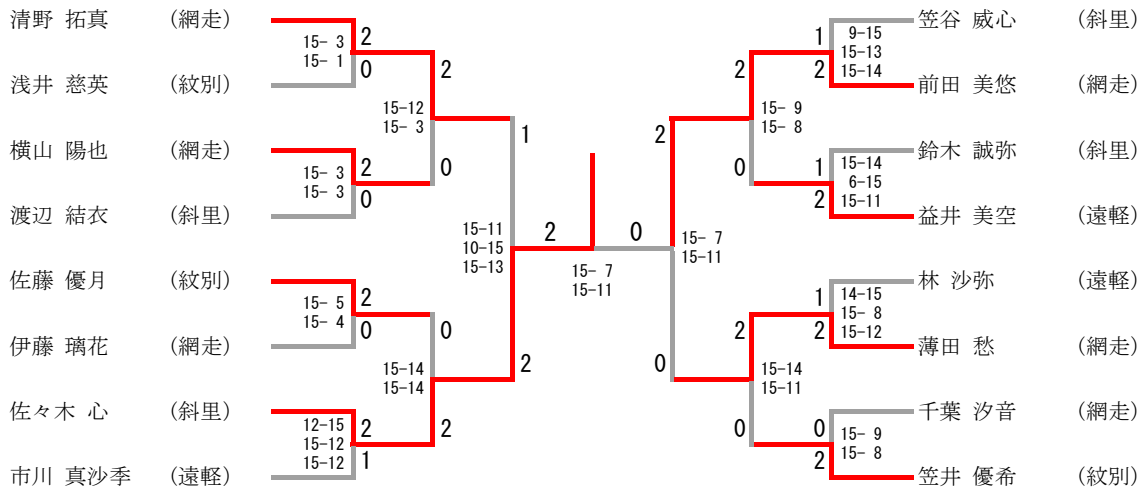

E 小学男女混成シングルス

E 小学男女混成シングルス	横山	板垣	野田	菅原	本田	勝-敗	順位
横山 景祐 (網走)	/	× 14-15 8-15	○ 15-11 15- 9	○ 8-15 15-13 15- 8	× 11-15 5-15	M 2-2 G 4-5 P 106-116	3
板垣 晃輔 (北見)	○ 15-14 15- 8	/	○ 15- 6 15- 2	○ 15- 6 15-11	○ 7-15 15-14 15-11	M 4-0 G 8-1 P 127-87	1
野田 奏萌 (斜里)	× 11-15 9-15	× 6-15 2-15	/	× 11-15 11-15	× 7-15 6-15	M 0-4 G 0-8 P 63-120	5
菅原 未羽 (斜里)	× 15- 8 13-15 8-15	× 6-15 11-15	○ 15-11 15-11	/	× 8-15 7-15	M 1-3 G 3-6 P 98-120	4
本田 すず (生田原)	○ 15-11 15- 5	× 15- 7 14-15 11-15	○ 15- 7 15- 6	○ 15- 8 15- 7	/	M 3-1 G 7-2 P 130-81	2

A小学女子ダブルス

A小学女子ダブルス Aブロック	前多 門脇	宮井 森谷	高橋 鹿毛	勝-敗	順 位
前多 珠希 門脇 朱莉 (北見)	/	○ 21- 6 21- 3	○ 21- 1 21- 8	M 2-0 G 4-0 P 84-18	1
宮井 美雨 森谷 音雲 (北見)	× 6-21 3-21	/	○ 21- 7 21- 8	M 1-1 G 2-2 P 51-57	2
高橋 杏奈 鹿毛 菜月 (斜里)	× 1-21 8-21	× 7-21 8-21	/	M 0-2 G 0-4 P 24-84	3

A小学女子ダブルス Bブロック	佐藤 佐藤	金子 高橋	福島 昆	熊谷 安井	勝-敗	順 位
佐藤 里桜 佐藤 百華 (北見)	/	○ 21-12 21-18	○ 21-13 21- 9	○ 21- 4 21- 6	M 3-0 G 6-0 P 126-62	1
金子 璃南 高橋 花綸 (斜里)	× 12-21 18-21	/	○ 21- 3 21-13	○ 21-10 21- 4	M 2-1 G 4-2 P 114-72	2
福島 菜々香 昆 小春 (北見)	× 13-21 9-21	× 3-21 13-21	/	○ 21- 8 21- 3	M 1-2 G 2-4 P 80-95	3
熊谷 日菜多 安井 友珠 (斜里)	× 4-21 6-21	× 10-21 4-21	× 8-21 3-21	/	M 0-3 G 0-6 P 35-126	4

A小学女子ダブルス決勝

佐藤
佐藤
高橋
鹿毛
宮井
森谷

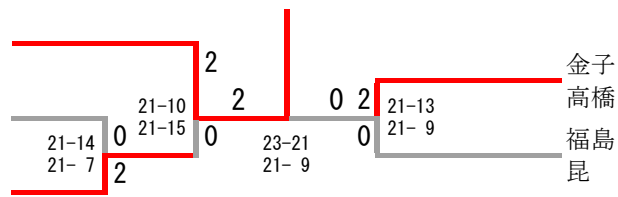

三位決定戦

宮井
森谷
福島
昆



B 小学女子ダブルス

前多 和奏
田口 若菜
安藤 葵
薄井 明星

(北見)

21- 6	2
21- 2	0

(遠軽)

C小学女子ダブルス

C小学女子ダブルス	齋藤 長野	大隅 伊藤	千葉 松田	勝-敗	順 位
齋藤 心結 長野 恋羽 (北見)	/	× 11-21 24-26	× 10-21 19-21	M 0-2 G 0-4 P 64-89	3
大隅 葵 伊藤 里桜 (豊住)	○ 21-11 26-24	/	× 21-13 19-21 10-21	M 1-1 G 3-2 P 97-90	2
千葉 祐奈 松田 紗希奈 (網走・豊住)	○ 21-10 21-19	○ 13-21 21-19 21-10	/	M 2-0 G 4-1 P 97-79	1

A小学男子ダブルス

A小学男子ダブルス	旭 齋藤	菅原 稲月	長野 吉村	大隅悠心 飛澤孔希	勝-敗	順 位
旭 優心 齋藤 拓磨 (斜里)	/	○ 16-21 21-15 21-19	× 19-21 11-21	× 11-21 10-21	M 1-2 G 2-5 P 109-139	3
菅原 陸翔 稲月 悠空 (斜里)	× 21-16 15-21 19-21	/	× 19-21 19-21	× 12-21 13-21	M 0-3 G 1-6 P 118-142	4
長野 智青 吉村 陸翔 (北見)	○ 21-19 21-11	○ 21-19 21-19	/	21-17 × 16-21 6-21	M 2-1 G 5-2 P 127-127	2
大隅悠心 飛澤孔希 (豊住・網走)	○ 21-11 21-10	○ 21-12 21-13	○ 17-21 21-16 21- 6	/	M 3-0 G 6-1 P 143-89	1

DE 小学混成ダブルス

DE 小学混成ダブルス	笠谷 鈴木	渡辺 佐々木	市川 益井	清野 横山	菅原 野田	勝-敗	順位
笠谷 威心 鈴木 誠弥 (斜里)	/	○ 15-12 8-15 15-7	○ 14-15 15-5 15-6	○ 15-14 9-15 15-14	○ 15-8 15-4	M 4-0 G 8-3 P 151-115	1
渡辺 結衣 佐々木 心 (斜里)	× 12-15 15-8 7-15	/	○ 15-14 13-15 15-14	○ 15-10 5-15 15-11	○ 15-7 15-5	M 3-1 G 7-4 P 142-129	2
市川 真沙季 益井 美空 (遠軽)	× 15-14 5-15 6-15	× 14-15 15-13 14-15	/	× 14-15 8-15	○ 15-7 15-7	M 1-3 G 4-6 P 121-131	4
清野 拓真 横山 陽也 (網走)	× 14-15 15-9 14-15	× 10-15 15-5 11-15	○ 15-14 15-8	/	○ 15-9 15-9	M 2-2 G 6-4 P 139-114	3
菅原 未羽 野田 奏萌 (斜里)	× 8-15 4-15	× 7-15 5-15	× 7-15 7-15	× 9-15 9-15	/	M 0-4 G 0-8 P 56-120	5