

少年男子シングルス

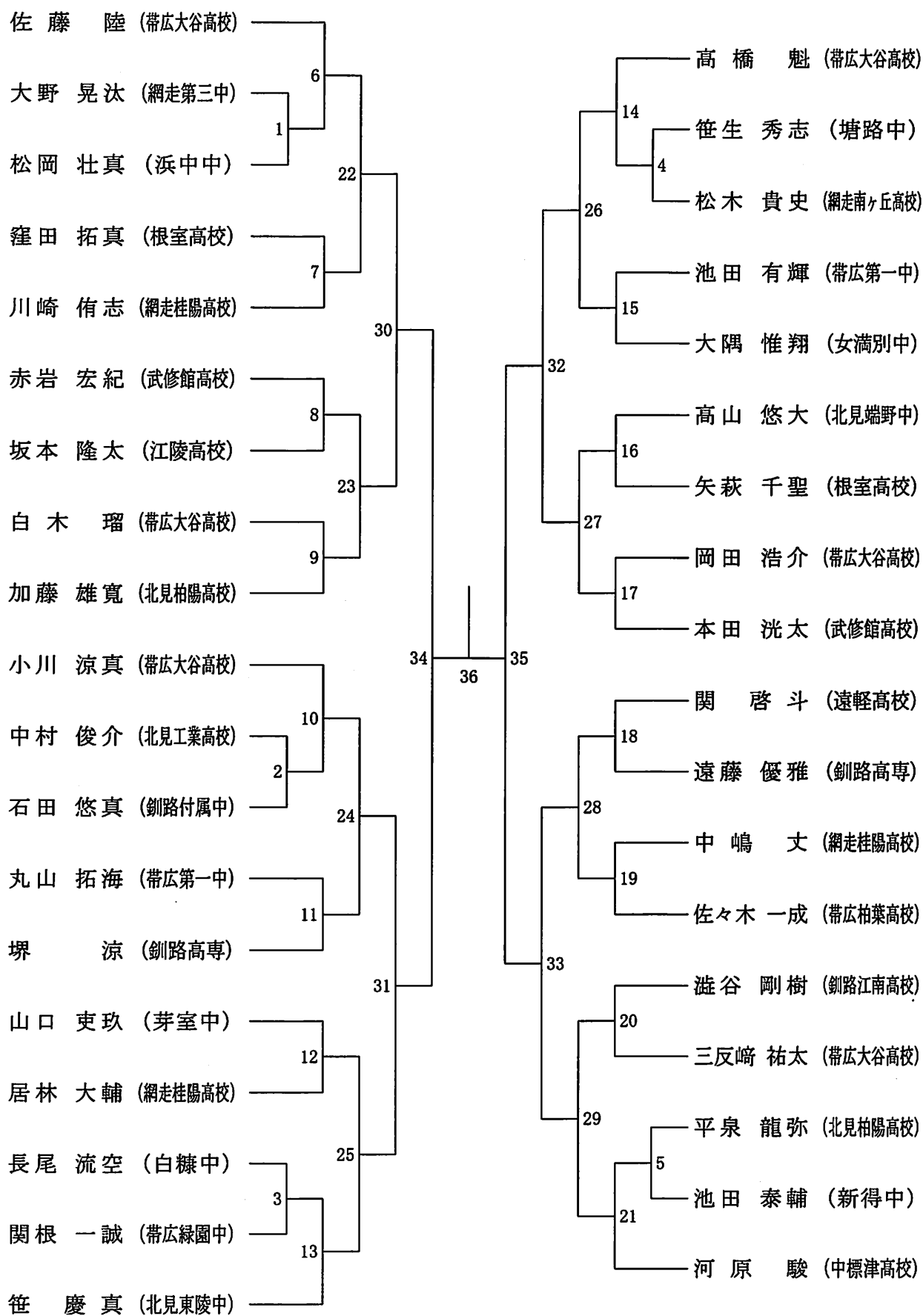

少年女子シングルス

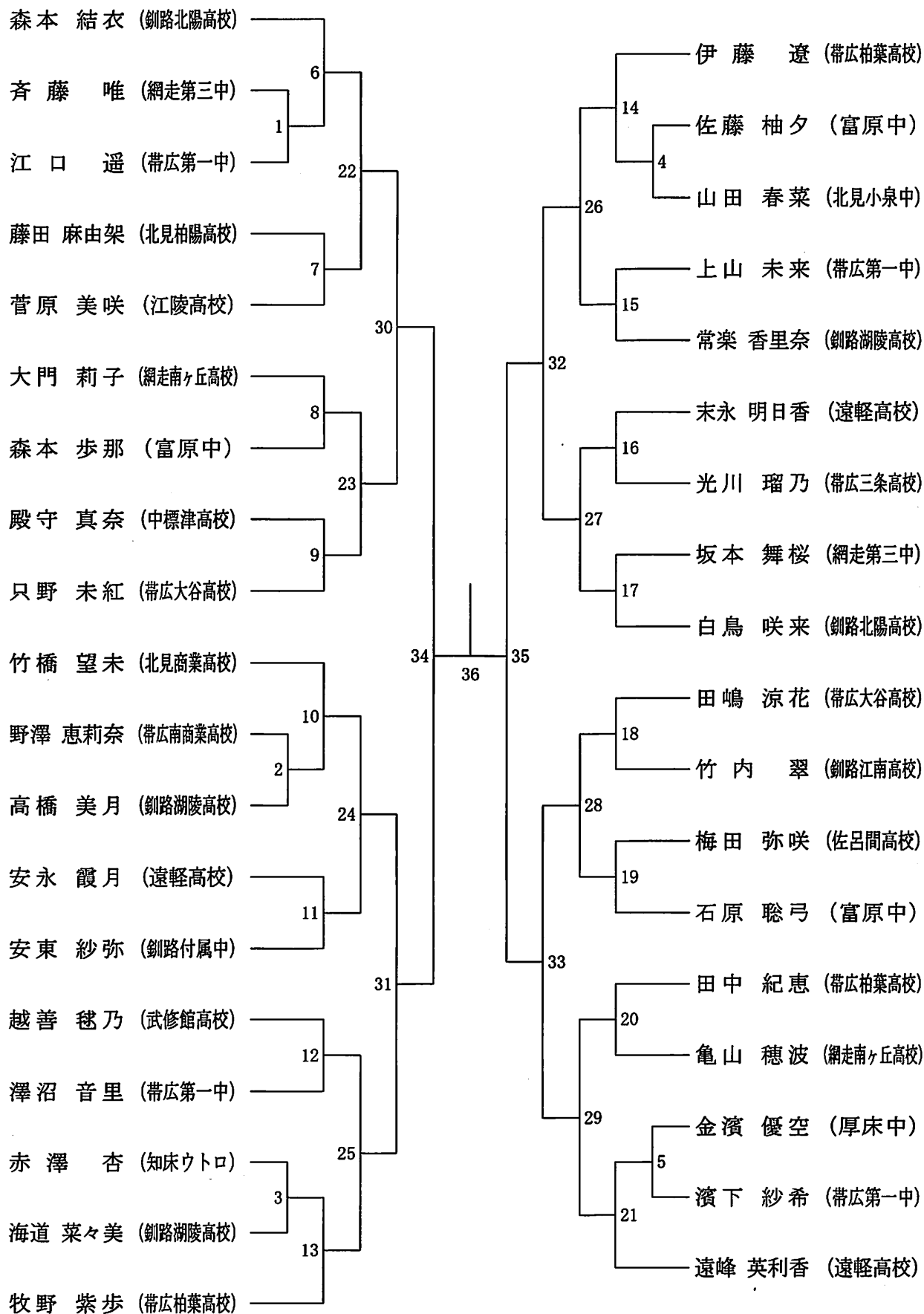

少年男子ダブルス

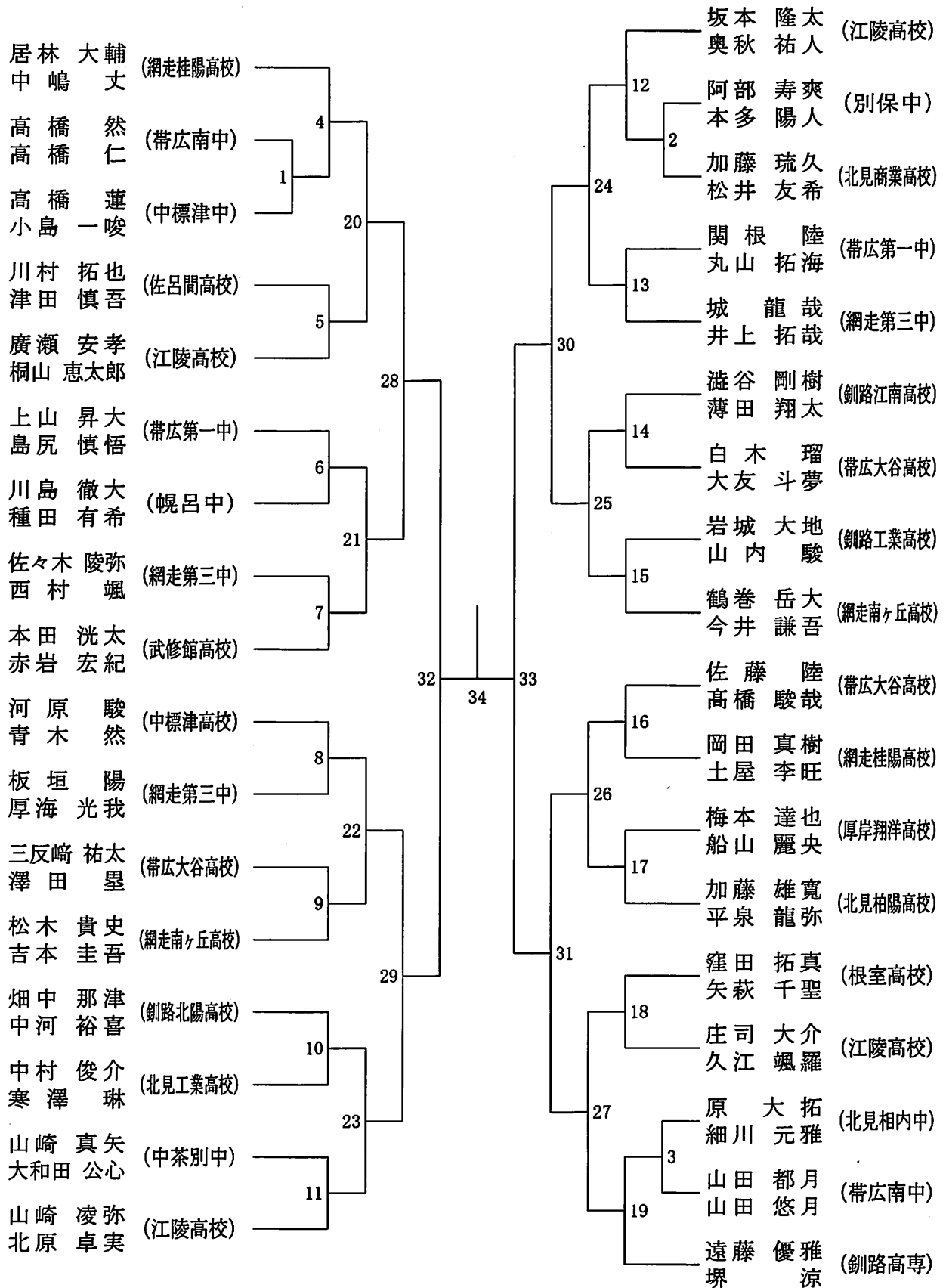

少年女子ダブルス

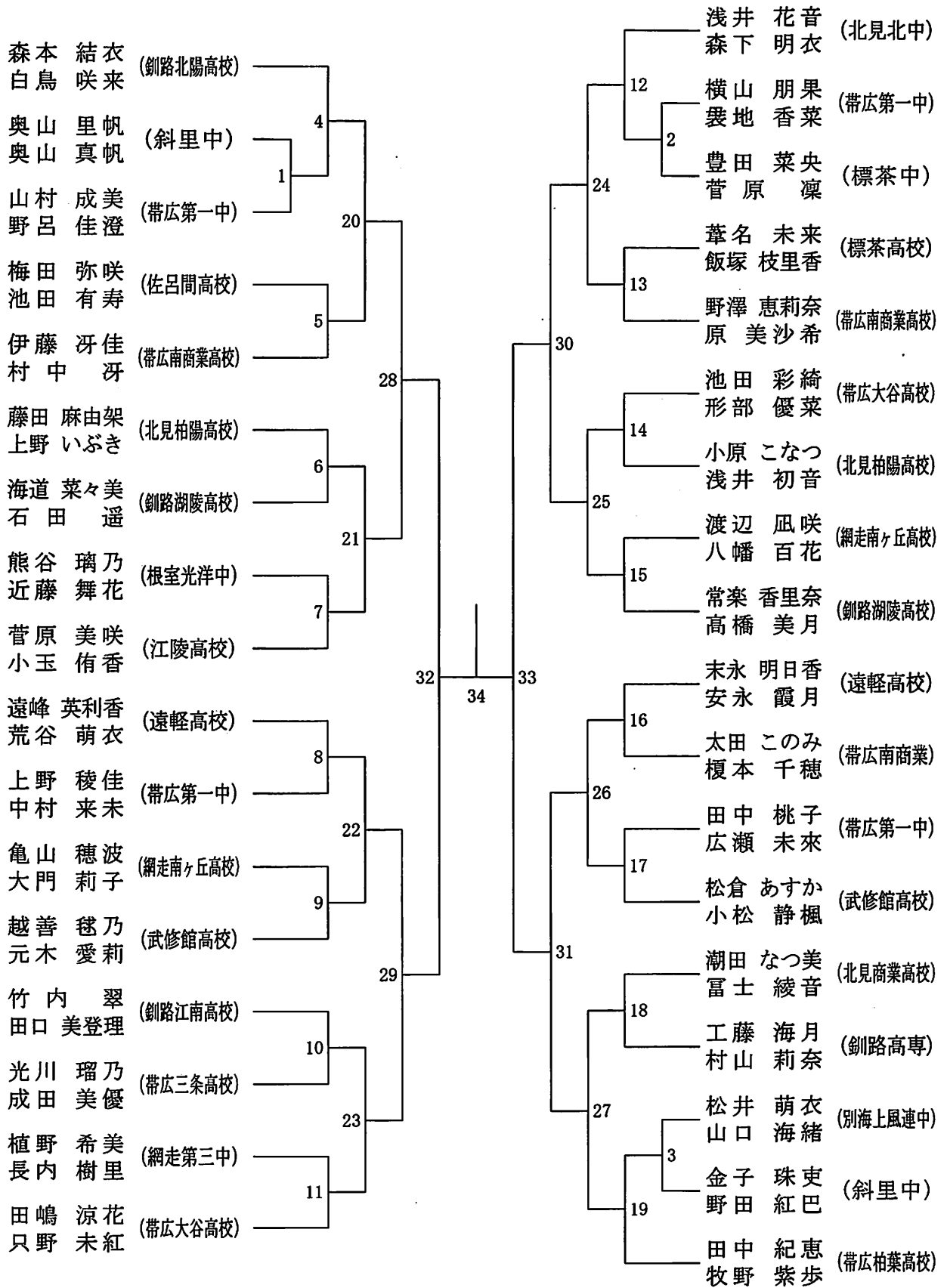

一般男子シングルス

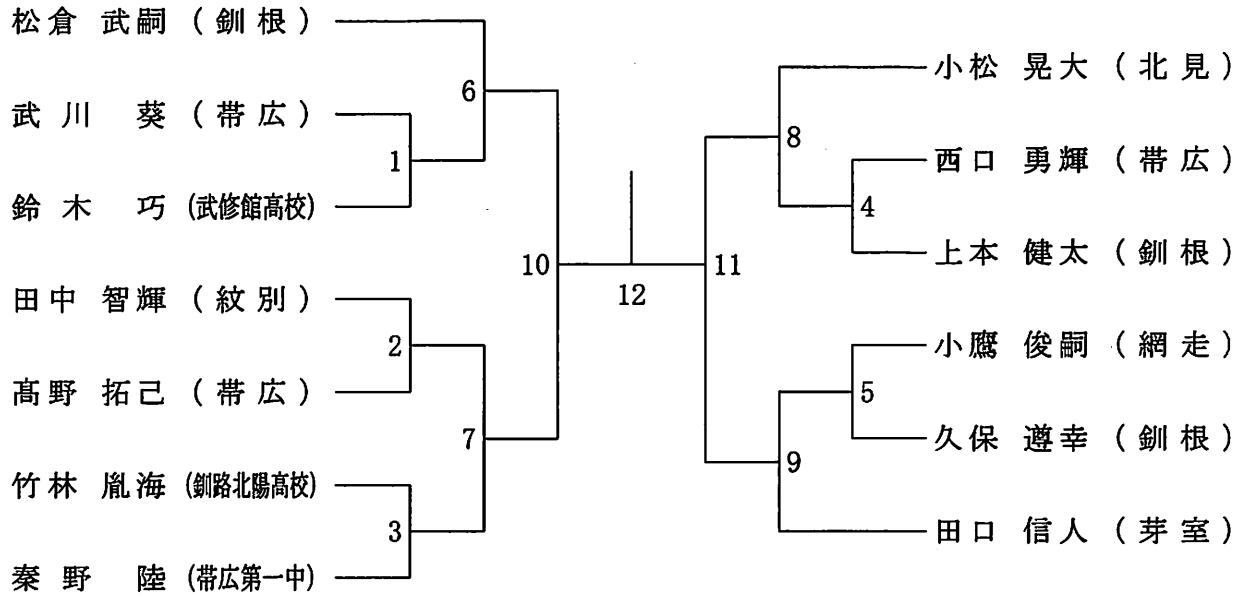

一般男子ダブルス

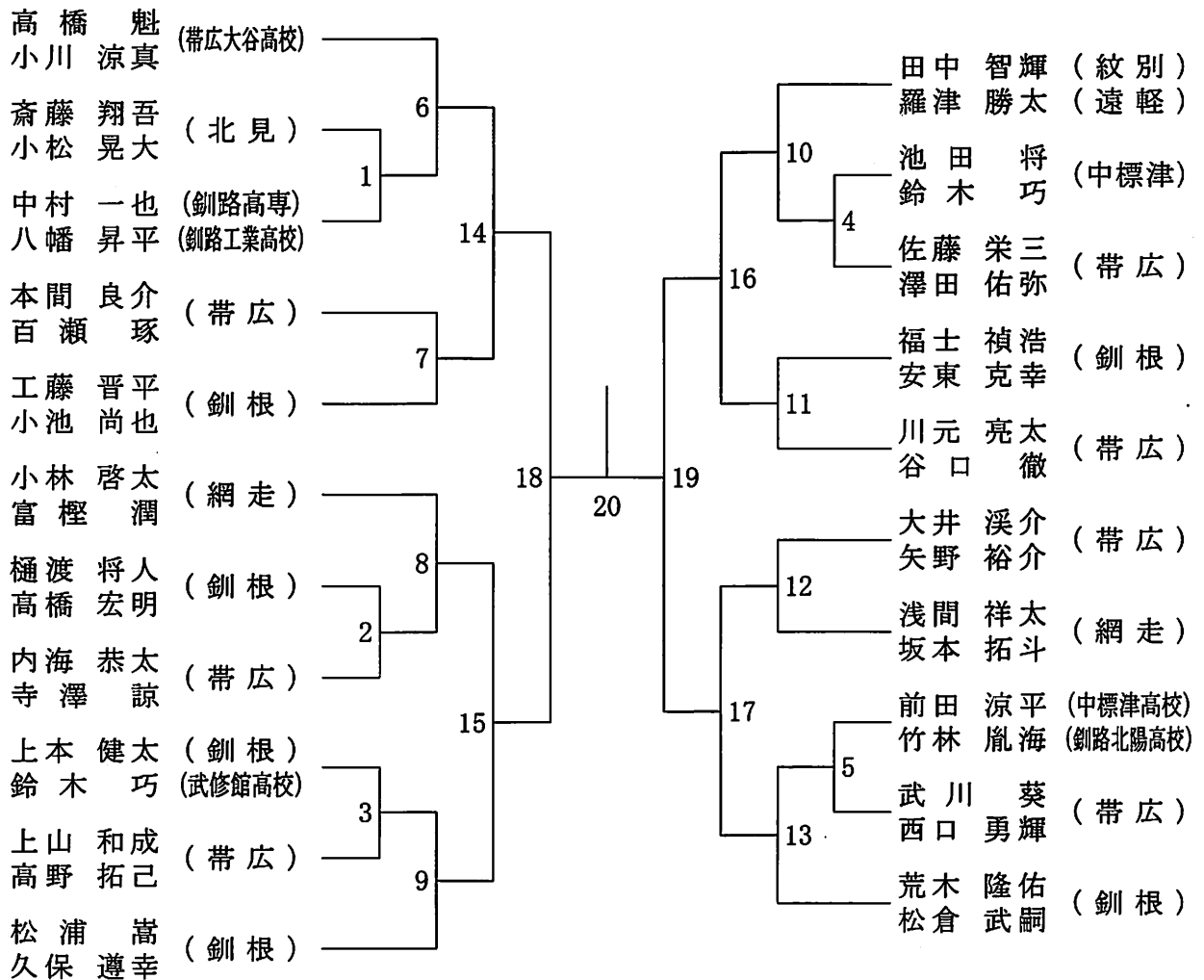

一般女子シングルス

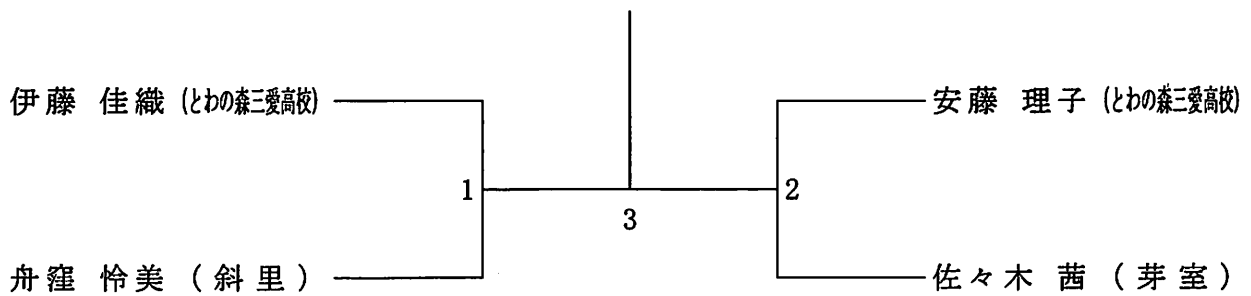

一般女子ダブルス

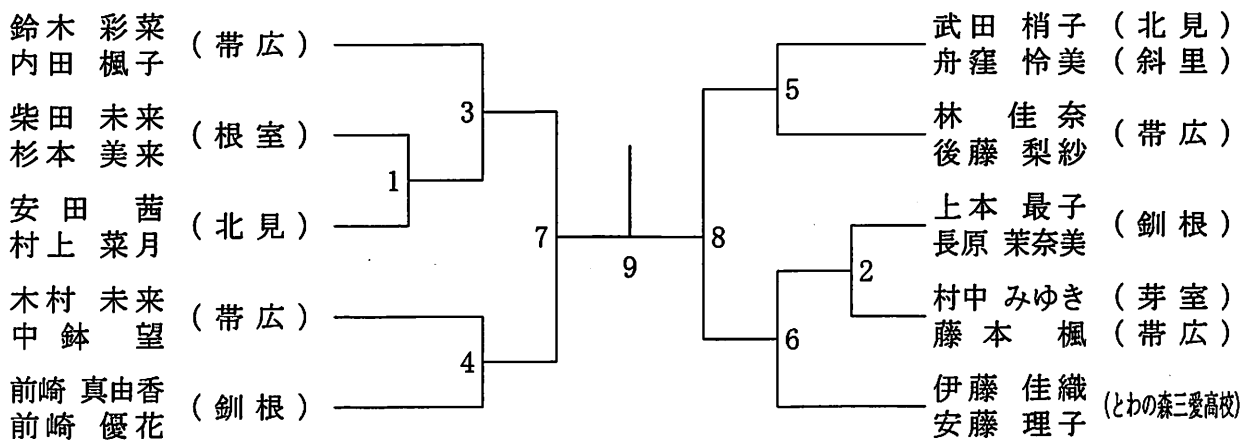

30歳以上男子シングルス

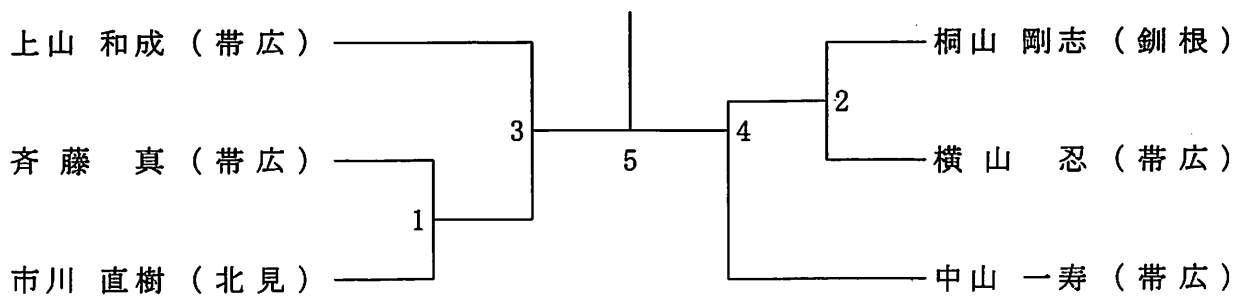

30歳以上男子ダブルス

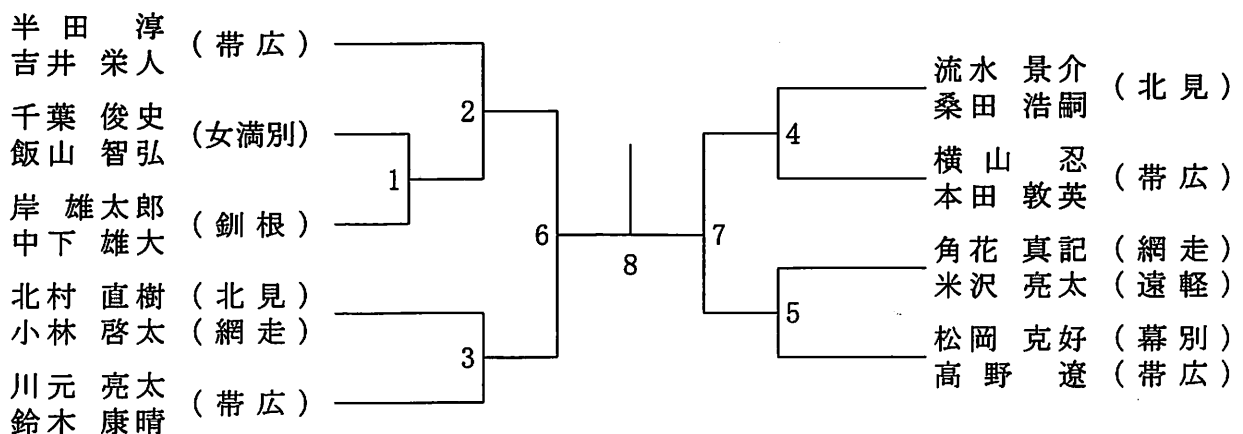

30歳以上女子ダブルス	高橋 笹	遠平	藤原	菅大	原塚	勝敗	順位
高橋 江吏子 (北見) 笹 慶子			3		1		
遠藤 篤海 (清水) 平原 里華	3				2		
菅原 有希 (斜里) 大塚 亜希 (北見)	1		2				

40歳以上男子ダブルス

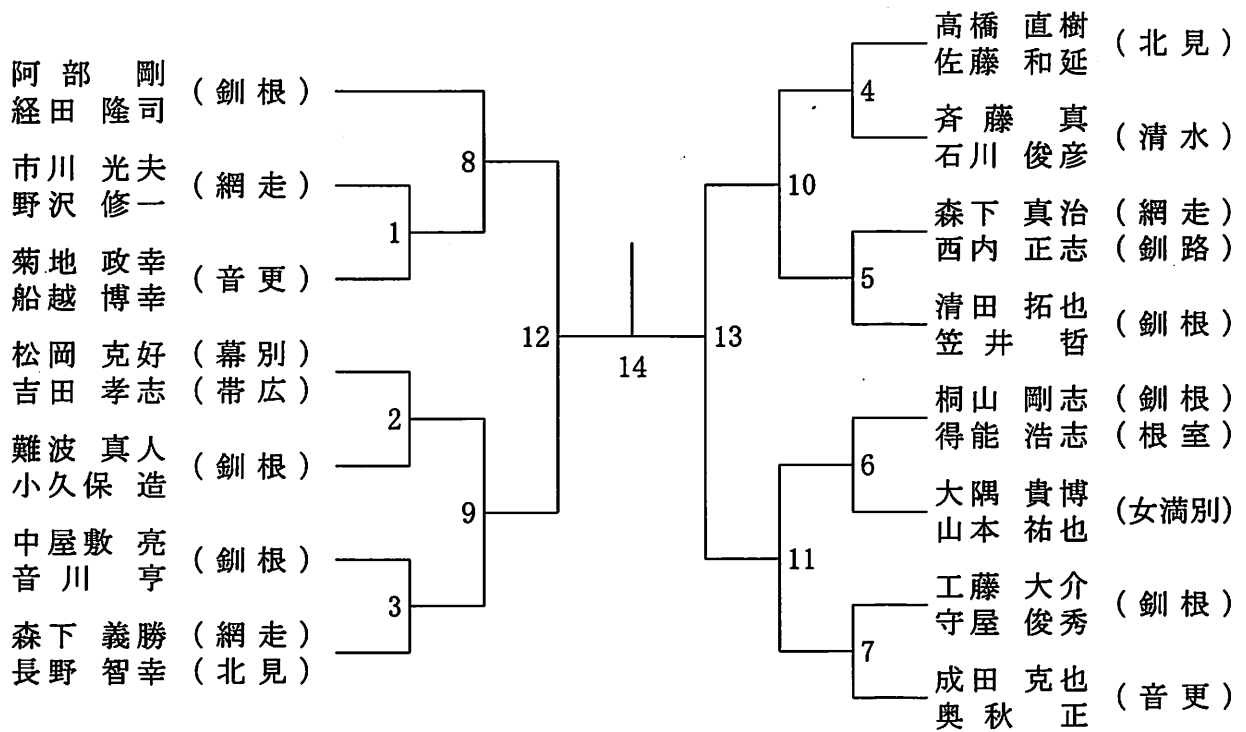

40歳以上女子ダブルス

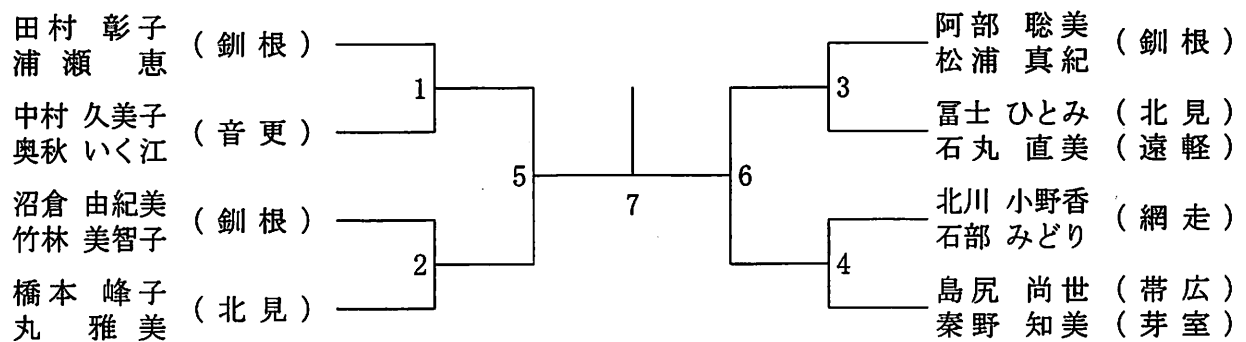

50歳以上男子ダブルス

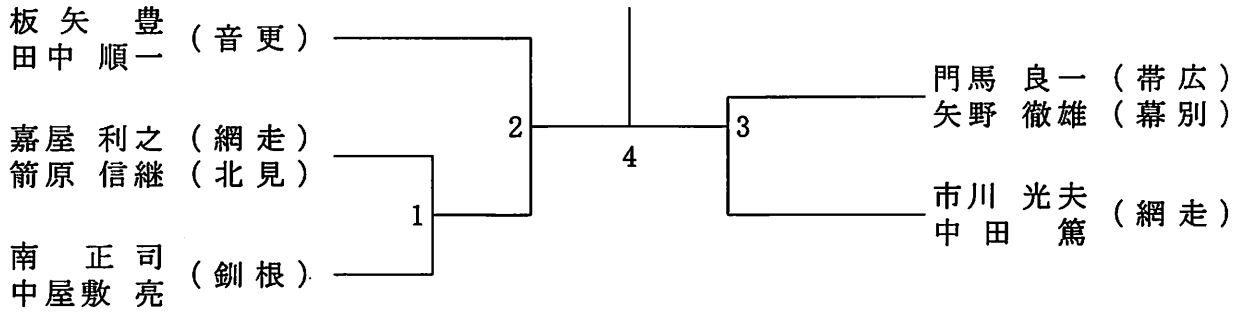

50歳以上女子ダブルス

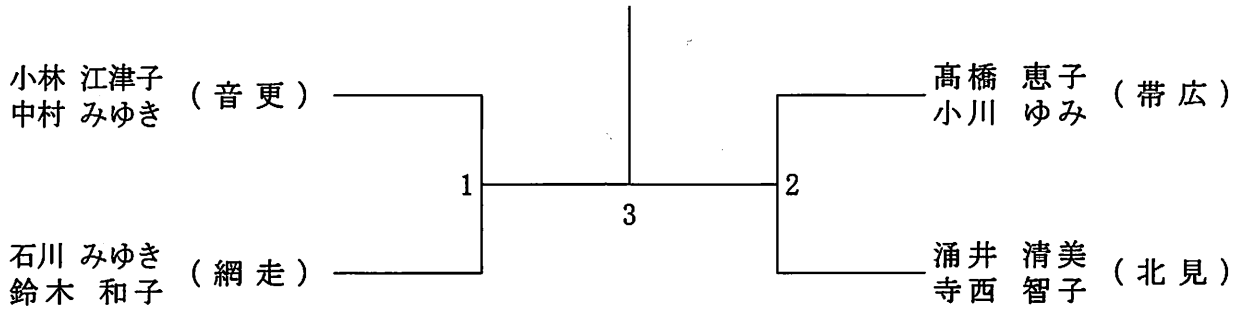

60歳以上男子ダブルス

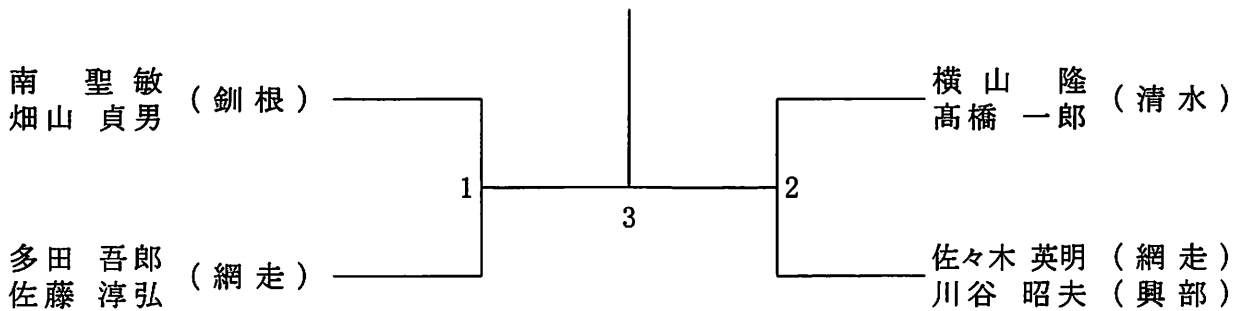

30歳以上混合ダブルス

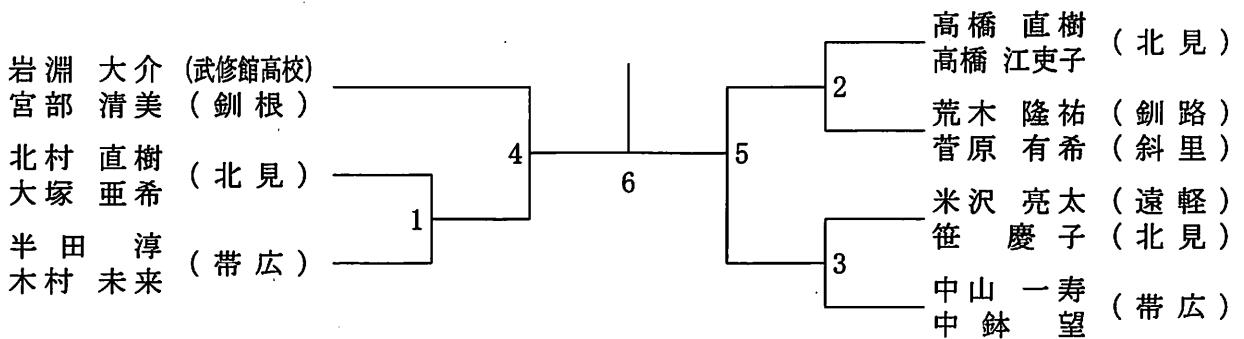



40歳以上混合ダブルス

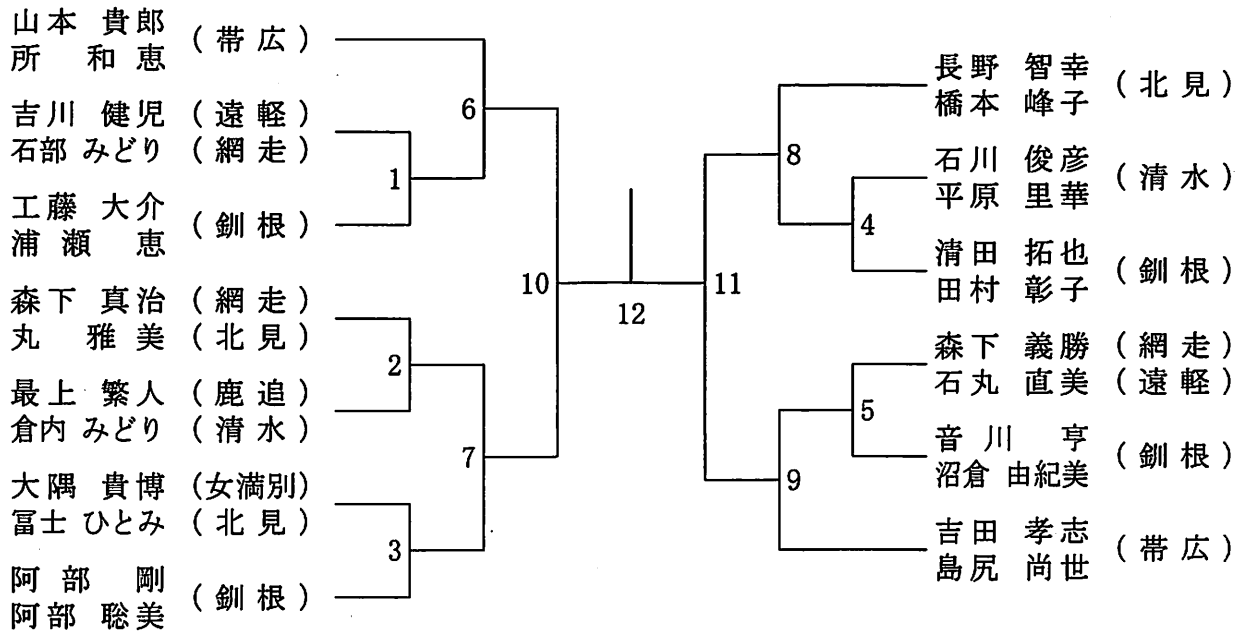

50歳以上混合ダブルス

