

6年男子シングルス

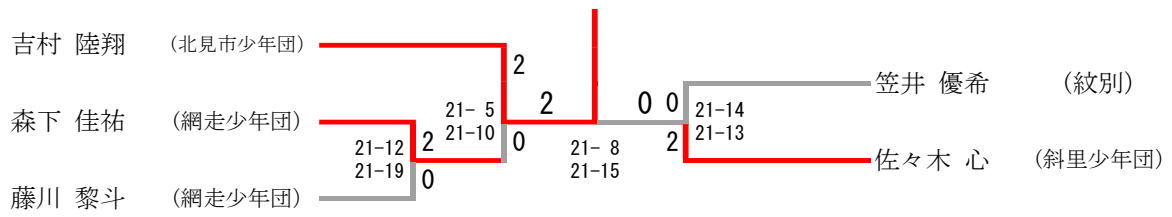

三位決定戦

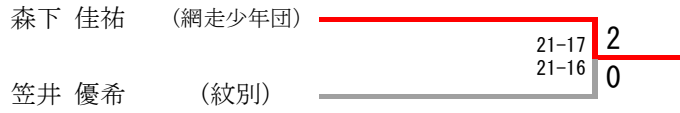

6年男子ダブルス

6年男子ダブルス	佐々木 鈴木	森下 藤川	早坂 吉村	勝-敗	順 位
佐々木 心 鈴木 誠弥 (斜里少年団)	/	○ 23-21 21-17	○ 21- 8 21-18	M 2-0 G 4-0 P 86-64	1
森下 佳祐 藤川 黎斗 (網走少年団)	× 21-23 17-21	/	○ 21-10 21-18	M 1-1 G 2-2 P 80-72	2
早坂 流風 吉村 陸翔 (丸瀬布少年団・北見市少年団)	× 8-21 18-21	× 10-21 18-21	/	M 0-2 G 0-4 P 54-84	3

6年女子シングルス

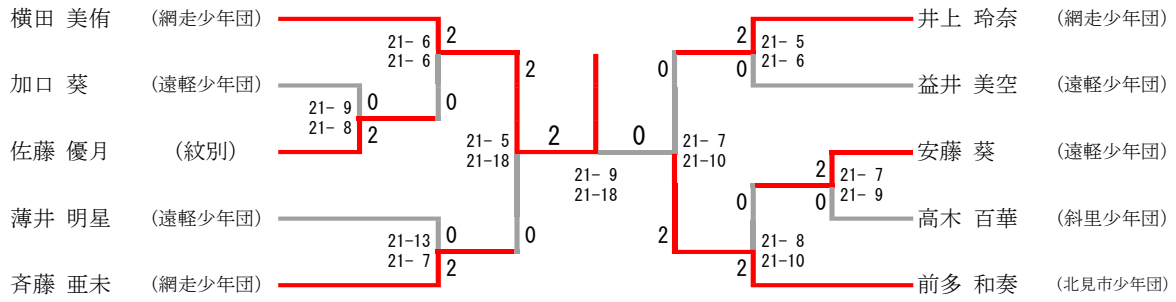

三位決定戦



6年女子ダブルス

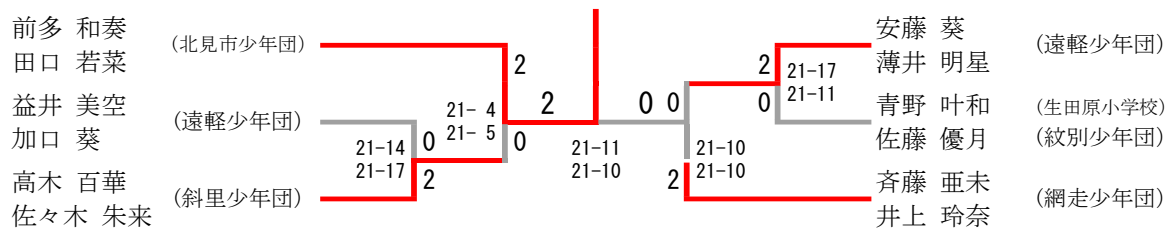

三位決定戦

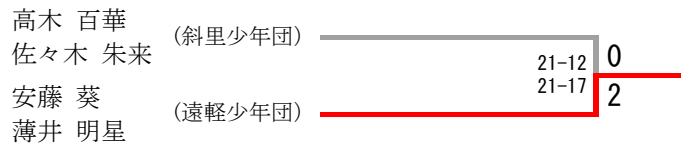

5年男子シングルス

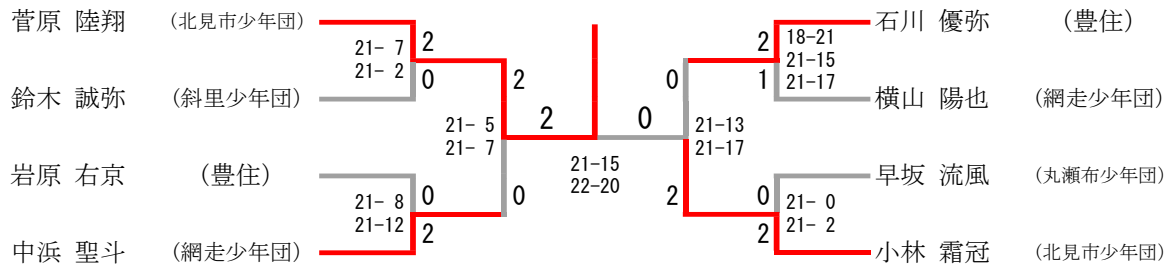

三位決定戦

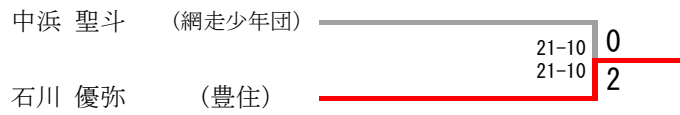

5年男子ダブルス

5年男子ダブルス	横山 中浜	菅原 小林	石川 岩原	勝-敗	順 位
横山 陽也 中浜 聖斗 (網走少年団)	/	× 5-21 5-21	○ 21-18 21-17	M 1-1 G 2-2 P 52-77	2
菅原 陸翔 小林 霜冠 (北見市少年団)	○ 21-5 21-5	/	○ 21-5 21-7	M 2-0 G 4-0 P 84-22	1
石川 優弥 岩原 右京 (豊住)	× 18-21 17-21	× 5-21 7-21	/	M 0-2 G 0-4 P 47-84	3

5年女子シングルス

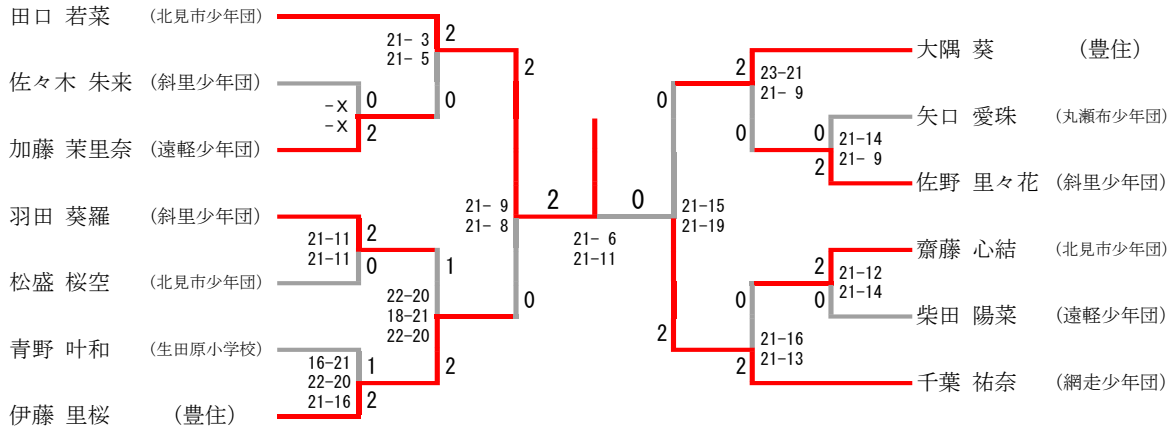

三位決定戦

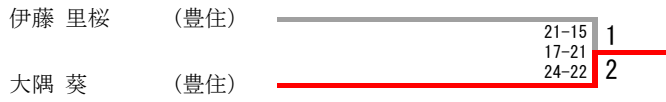

5年女子ダブルス

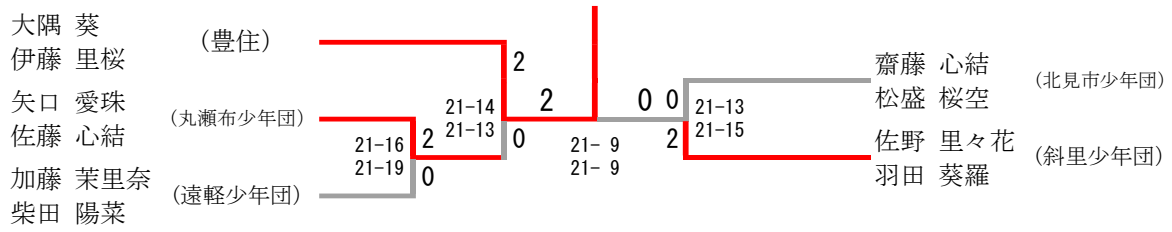

三位決定戦

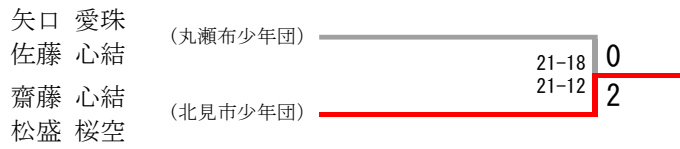

4年男子シングルス

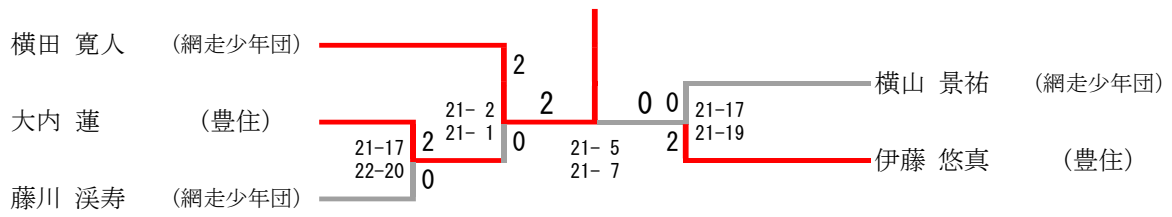

三位決定戦

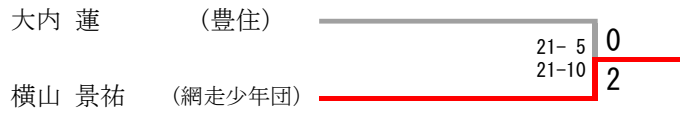

4年男子ダブルス

横田 寛人	(網走)		
伊藤 悠真	(豊住)	21- 5	2
横山 景祐		21- 7	0
藤川 溪寿	(網走少年団)		

4年女子シングルス

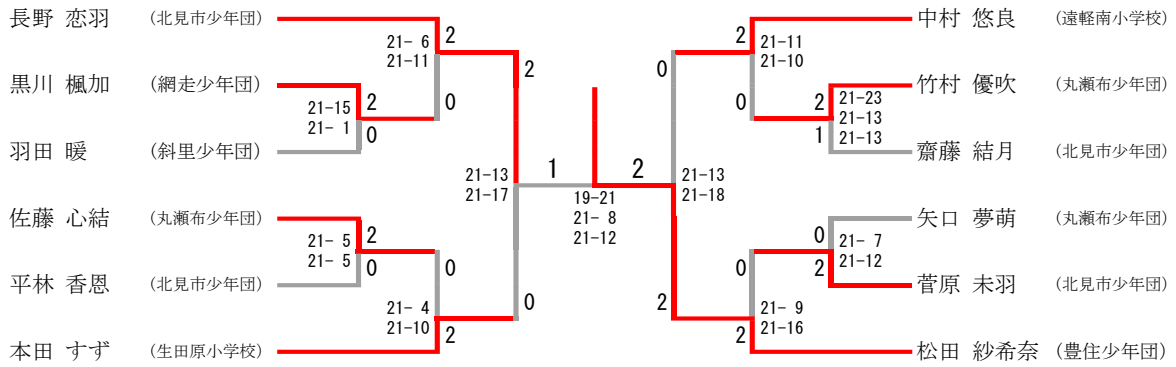

三位決定戦



4年女子ダブルス

中村 悠良 (遠軽南小学校)		矢口 夢萌 (丸瀬布少年団)
本田 すず (生田原小学校)		竹村 優吹 (丸瀬布少年団)
長野 恋羽 (北見市少年団)		菅原 未羽 (北見市少年団)
平林 香恩 (北見市少年団)		齋藤 結月 (北見市少年団)

三位決定戦

長野 恋羽 (北見市少年団)		
平林 香恩 (北見市少年団)		
菅原 未羽 (北見市少年団)		
齋藤 結月 (北見市少年団)		

初心者の部4年生以上シングルス

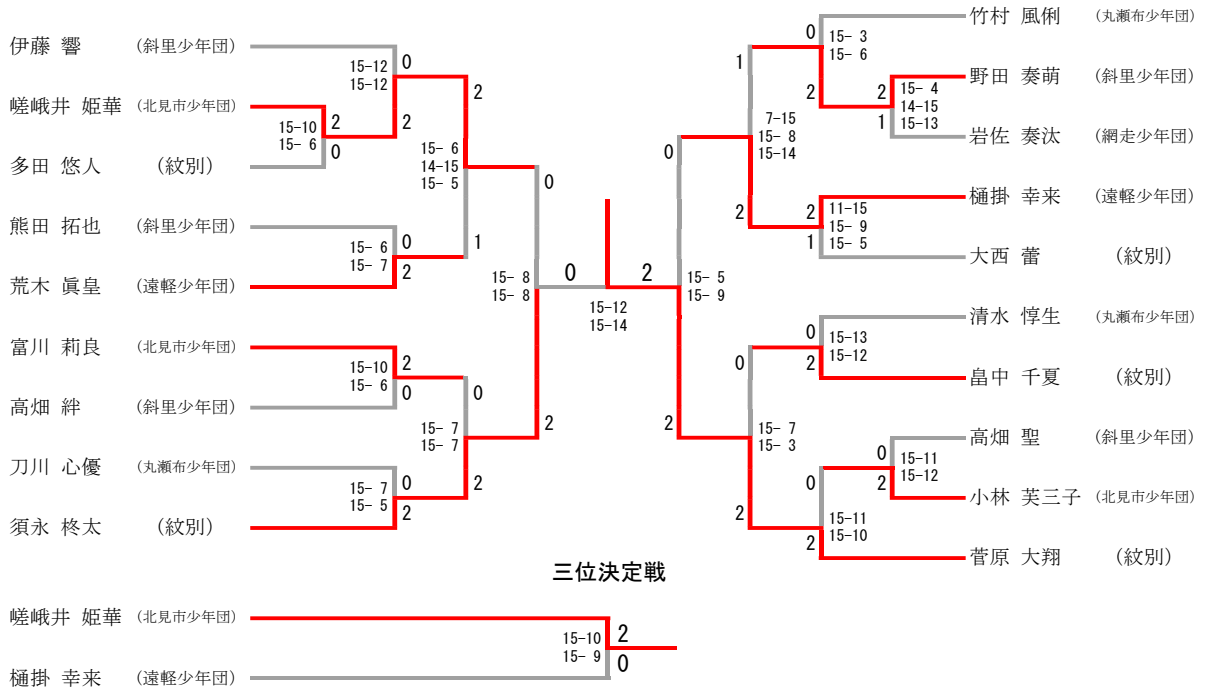

初心者の部4年生以上ダブルス

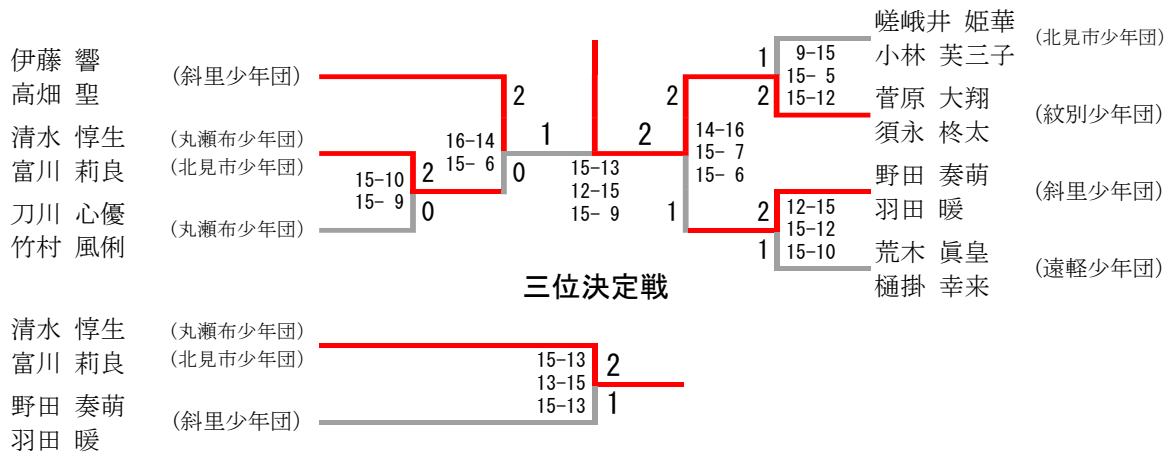

初心者の部3年生以下シングルス

深山 琉風	(斜里少年団)	13-15 15-14 15-12	1	2	0	2	15- 6 15- 6	深山 璃夢	(斜里少年団)
多田 葵	(紋別)		2	15-12 15- 4	0			中田 紗来	(豊住)

三位決定戦

深山 琉風	(斜里少年団)	15- 6 15-10	2
中田 紗来	(豊住)		0